



Pauls

Verhuur • Verkoop • Reparatie

VERHUURGIDS



Bouwkranen



Hijsmiddelen



Aggregaten



Stroom & Elektra



Aanhangwagens



Bouwplaats
inrichting



Heftrucks



Hoogwerkers &
Bouwliften



0412-745096



WWW.PAULSBV.NL



INFO@PAULSBV.NL





INHOUD GIDS



Over Pauls BV

Alles over Pauls BV

03



Bouwkranen

Het complete assortiment bouwkransen

04



Hijsmiddelen

Het complete assortiment hijsmiddelen

10



Aggregaten

Het complete assortiment aggregaten

13



Stroom & Elektra

Het complete assortiment stroom & elektra

15



Aanhangwagens

Het complete assortiment aanhangwagens

16



Bouwplaatsinrichting

Het complete assortiment bouwplaats materialen

17



Heftrucks

Het complete assortiment heftrucks

19



Hoogwerkers/Bouwliften

Het complete assortiment hoogwerkers & bouwliften

20



Contact

Contactgegevens

21



PAULS BV

"Wij zeggen wat we doen en doen wat we zeggen"

-  **Snelle service**
-  **Persoonlijk contact**
-  **24/7 bereikbaar**

Pauls zet zich vooral in op de verhuur van een breed scala aan machines. Veel van deze machines zijn gerelateerd aan de bouw, maar ook zijn wij actief op het gebied van transport en industrie. De reparaties en wijzigingen aan deze machines worden door ons zowel op locatie met onze servicebus, als in onze werkplaats uitgevoerd. Ook voeren we reparaties voor derden uit, echter zullen onze eigen verhuurmachines in geval van storing altijd de hoogste prioriteit krijgen.

Al onze machines voldoen aan de gestelde eisen en worden door onafhankelijke instanties aan keuringen onderworpen. Op deze manier kunnen wij de beste kwaliteit leveren en dus ook garant staan voor de veiligheid van onze machines.

Op het gebied van ondernemen houden wij ons steeds het volgende motto voor: "We zeggen wat we doen en doen wat we zeggen!" Afspraken maken en nakomen is de rode draad in onze onderneming. Dit wordt dan ook verwacht van onze klanten.

Op deze manier kan iedereen prettig werken en creëren we een samenwerking waar alle partijen baad bij hebben.

Kortom heeft u bouwmaterieel nodig, neem contact met ons op! We kijken uit naar een prettige samenwerking.



Assortiment

In deze verhuurgids staat een greep uit ons assortiment. Bel voor de mogelijkheden als het geschikte product er niet tussen staat.



*Op alle aanbiedingen, opdrachten, en overeenkomsten met betrekking tot verhuur, en/of levering van diensten door Pauls, zijn de algemene voorwaarden voor verhuur, verkoop en levering van diensten van Pauls van Toepassing. De algemene voorwaarden kunt u vinden op onze website www.paulsbv.nl

*Prijswijzigingen onder voorbehoud.





Potain Igo 13

De Potain Igo 13 is een compacte kraan met een maximale hijscapaciteit van 1800 kg. De Igo 13 heeft een giek lengte van 20 meter met een maximale puntlast van 700 kg. Voor het bedienen van de Igo 13 is geen hijsbewijs nodig. De kraan is voorzien van een 10 ton meter schakelaar waardoor iedereen boven de 18 jaar deze kraan mag bedienen. Pauls monteert de Igo 13 op locatie en geeft u persoonlijke instructies over het gebruik van de kraan.

-  **Geen hijsbewijs (10 ton/meter instelling mogelijk)**
-  **Max. giek lengte 20 m.**
-  **Max. haakhoogte horizontaal 17,1 m.**

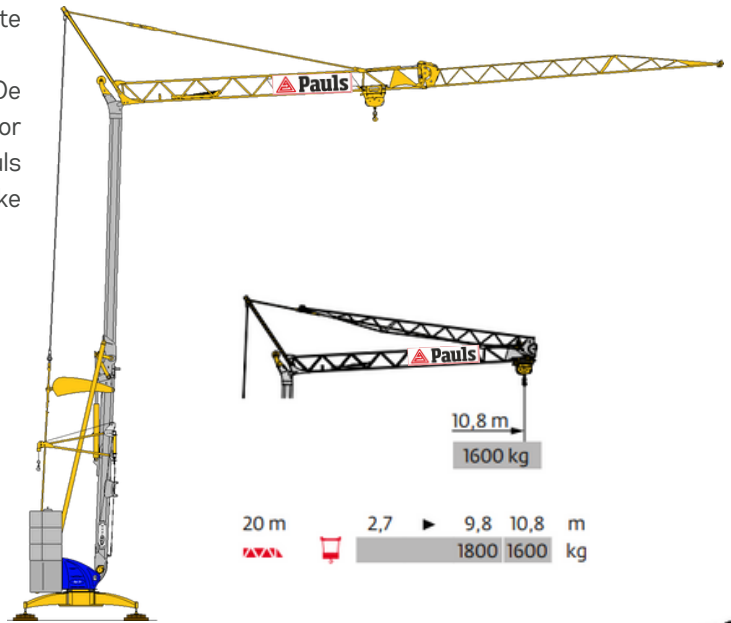
Prijs
Per week vanaf **€295,-**
excl. 21% BTW*



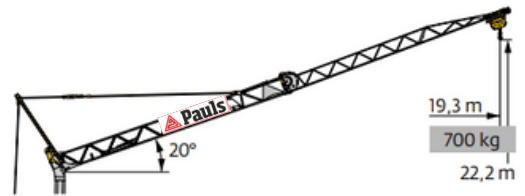
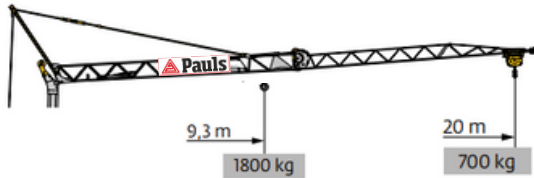

20 m	2,7	9,8	10,8	m
				1800 1600 kg



20 m	2,7	9,3	10	11	12	13	14	15	16	17	18	19	20	m
														1800 1650 1465 1315 1190 1090 1000 925 855 800 745 700 kg

Potain Igo HD16C

De Potain HD16C is een compacte kraan met een maximale hijscapaciteit van 2000 kg. De HD16C heeft een giek lengte van 24 meter met een maximale puntlast van 750 kg. Door de 10 ton meter schakelaar mag iedereen boven de 18 jaar deze kraan bedienen. Pauls monteert de HD16C op locatie en geeft u persoonlijke instructies over het gebruik van de kraan.

-  **Geen hijsbewijs (10 ton/meter instelling mogelijk)**
-  **Max. giek lengte 24 m.**
-  **Max. haakhoogte horizontaal 18,5 m.**

Prijs
Per week vanaf **€350,-**
excl. 21% BTW*

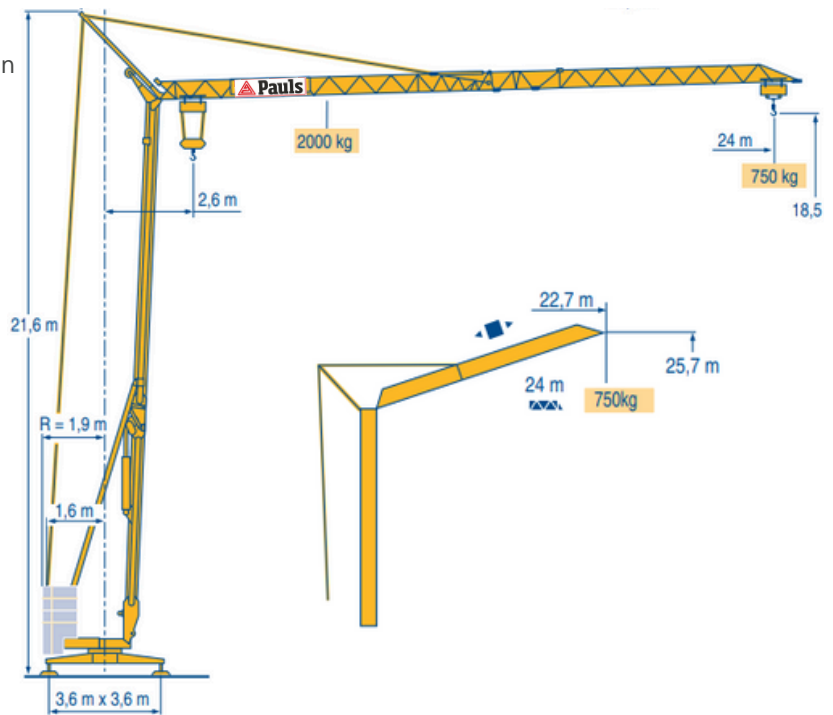

24 m	2,6	12,2	11,1	12	13	14	15	16	17	18	19	20	21	22	23	24	m
																	2000 2000 1815 1640 1490 1365 1260 1165 1085 1015 950 890 840 795 750 kg



Potain Igo 21

De Potain Igo 21 heeft een maximale hijscapaciteit van 1800 kg. De Igo 21 heeft een gieklenkte van 26 meter met een maximale puntlast van 700 kg. Iedereen boven de 18 jaar mag deze kraan zonder hijsbewijs bedienen. Pauls monteert de Igo 21 op locatie en geeft u persoonlijke instructies over het gebruik van de kraan.

Geen hijsbewijs (10 ton/meter instelling mogelijk)

Max. gieklenkte 26 m.

Max. haakhoogte horizontaal 19,3 m.

Prijs
Per week vanaf €400,-
excl. 21% BTW*

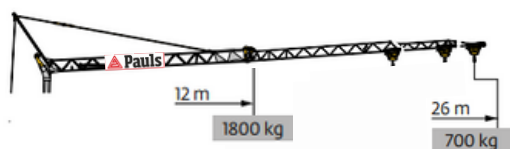
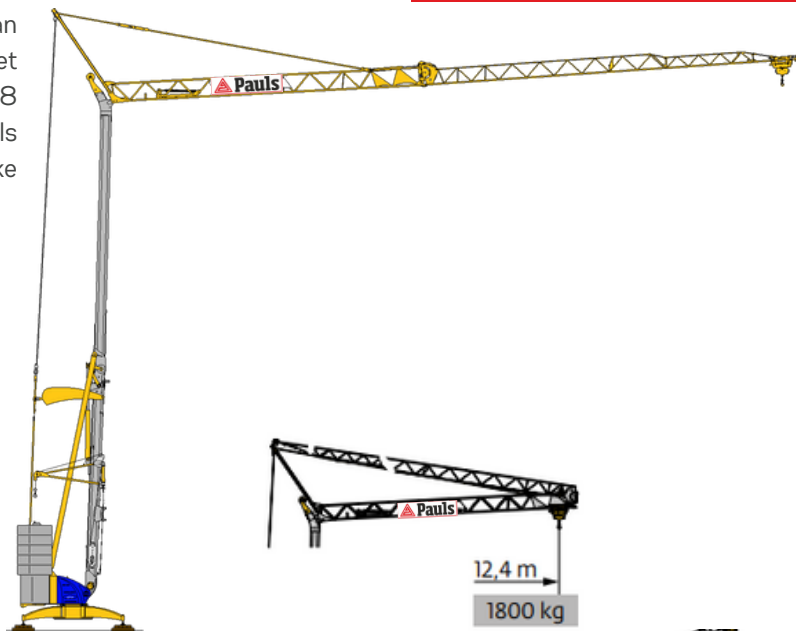

26 m	2,8	12	13	14	15	16	17	18	19	20	21	22	23	24	25	26	m
1800	1630	1490	1370	1265	1175	1095	1025	965	910	860	815	775	735	700	kg		

Potain Igo MA 21

De Potain Igo MA 21 is dé kraan die al vanaf één dag inzetbaar is. De kraan is compact en is binnen 15 minuten opgebouwd. Dankzij een 10t/m schakelaar is geen hijsbewijs nodig en kan iedereen boven de 18 jaar deze kraan bedienen. Kortom, dé kraan voor korte projecten of een project waarbij de kraan op meerdere locaties opgesteld dient te worden. De MA 21 heeft geen (de)montagekosten!

Geen hijsbewijs (10 ton/meter instelling mogelijk)

Max. gieklenkte 26 m

Binnen 15 minuten hijs klaar

Prijs
o 1 dag €250,-
o 2 dagen €425,-
o 3 dagen €575,-
o 1 week €750,-

Geen (de)montage kosten!

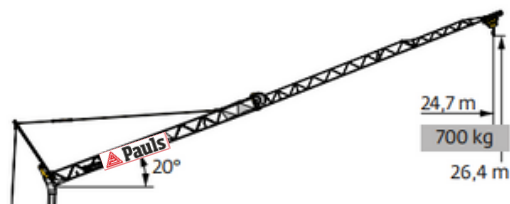
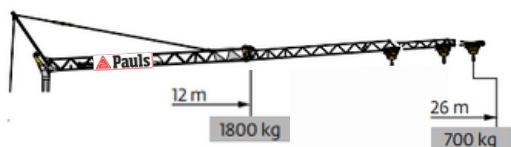
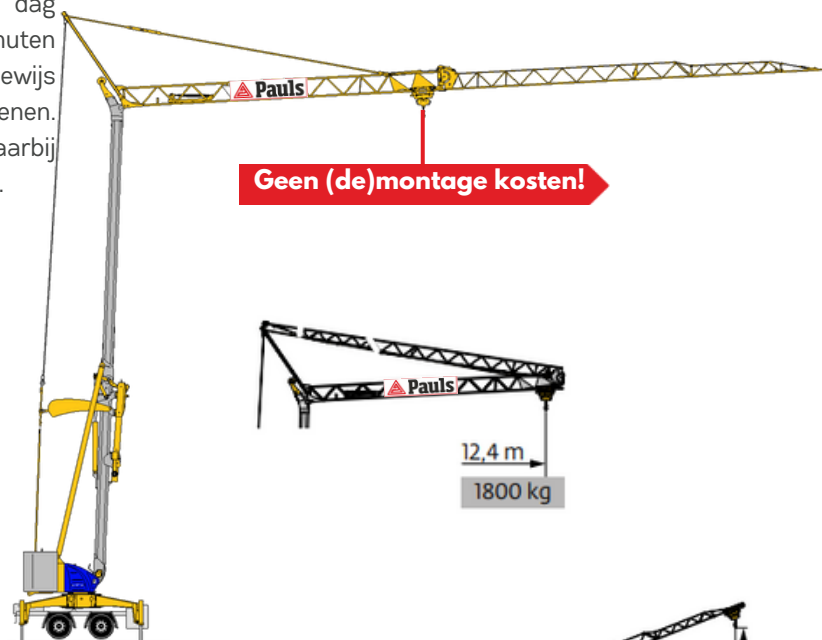

2,8	12	13	14	15	16	17	18	19	20	21	22	23	24	25	26	m
1800	1630	1490	1370	1265	1175	1095	1025	965	910	860	815	775	735	700	kg	



Potain HD21B

De Potain HD16B heeft een gieklengete van 27 meter met een maximale puntlast van 650 kg. De maximale hijscapaciteit bedraagt 2000 kg. Door de 10 ton meter schakelaar mag iedereen boven de 18 jaar deze kraan bedienen. Pauls monteert de HD21B op locatie en geeft u persoonlijke instructies over het gebruik van de kraan.

- **Geen hijsbewijs (10 ton/meter instelling mogelijk)**
- **Max. gieklengete 27 m.**
- **Max. haakhoogte horizontaal 18,5 m.**

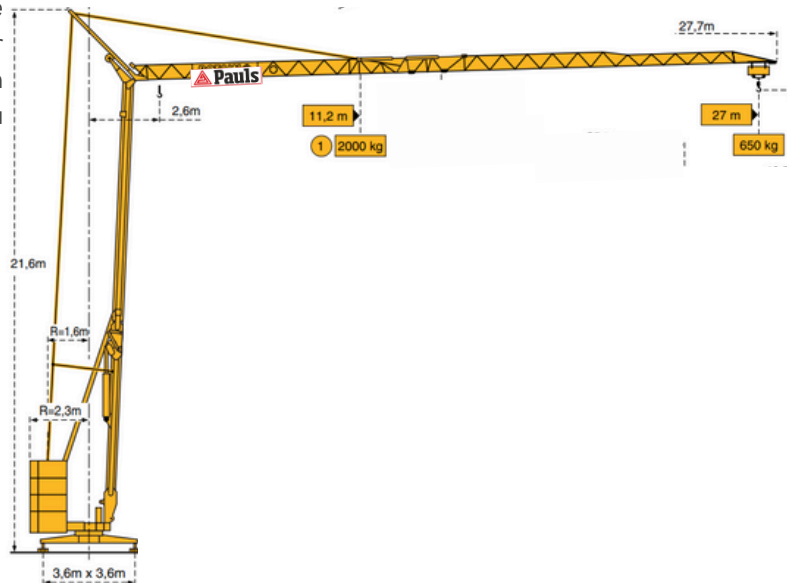

Prijs
Per week vanaf €400,-
excl. 21% BTW*

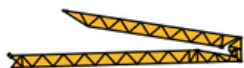

2,6 →	12,1
27 m	2000

11,2	12	13	14	15	16	17	18	19	20	21	22	23	24	25	26	27	m
2000	1834	1656	1508	1382	1274	1180	1097	1024	960	902	849	802	759	719	683	650	kg

Potain Igo 22

De Potain Igo 22 heeft een maximale hijscapaciteit van 1800 kg. De Igo 22 heeft een gieklengete van 28 meter met een maximale puntlast van 850 kg. Voor het bedienen van deze kraan is geen hijsbewijs nodig. Pauls monteert de Igo 22 op locatie en geeft u persoonlijke instructies over het gebruik van de kraan.

- **Geen hijsbewijs (10 ton/meter instelling mogelijk)**
- **Max. gieklengete 28 m.**
- **Max. haakhoogte horizontaal 20 m.**

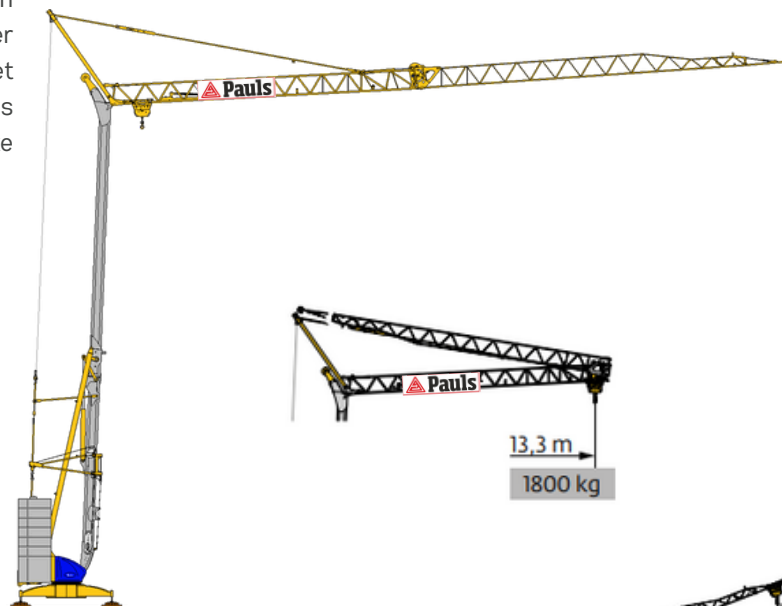

Prijs
Per week vanaf €450,-
excl. 21% BTW*

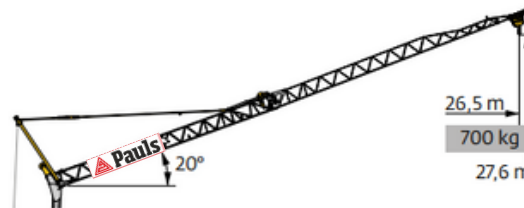
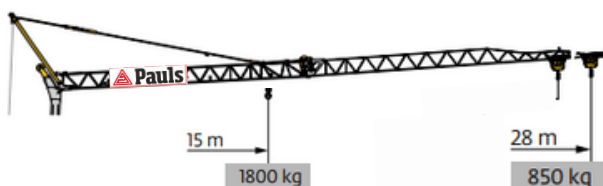

28 m	3	15	16	17	18	19	20	21	22	23	24	25	26	27	28	m
1800	1670	1555	1450	1360	1275	1205	1140	1080	1025	975	930	890	850	kg		



Potain Igo 30

De Potain Igo 30 heeft een gieklenkte van 30 meter met een maximale puntlast van 900 kg. De maximale hijscapaciteit bedraagt 2200 kg. Pauls monteert de Igo 30 op locatie en geeft u persoonlijke instructies over het gebruik van de kraan.

Max. gieklenkte 30 m.

Max. haakhoogte horizontaal 21 m.

Max. capaciteit 2200 kg.

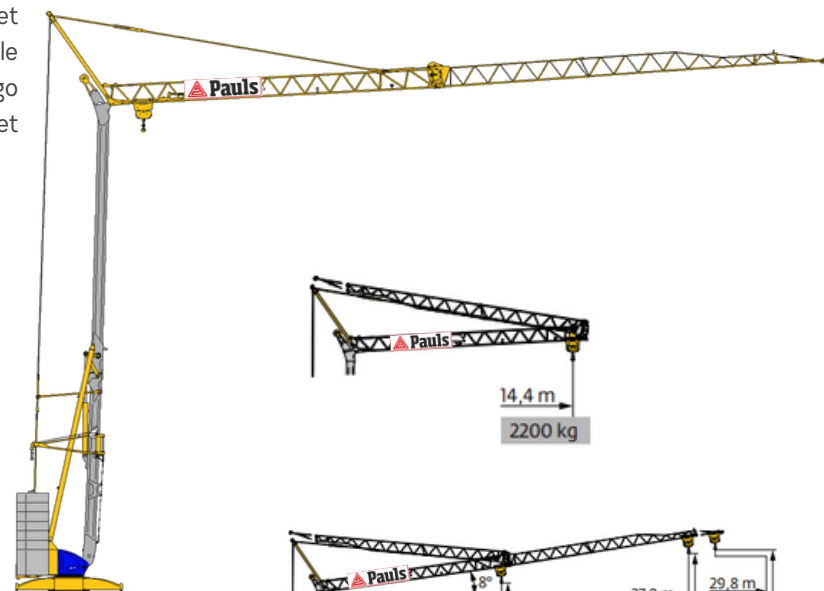

Prijs
Per week vanaf €500,-
excl. 21% BTW*

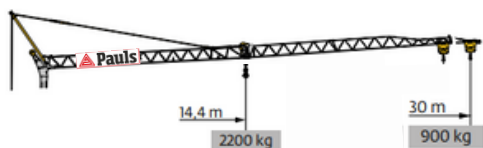

30 m	3	▶	14,4	15	16	17	18	19	20	21	22	23	24	25	26	27	28	29	30	m
	2200	2095	1935	1800	1680	1570	1480	1395	1315	1245	1185	1125	1075	1025	980	940	900	kg		

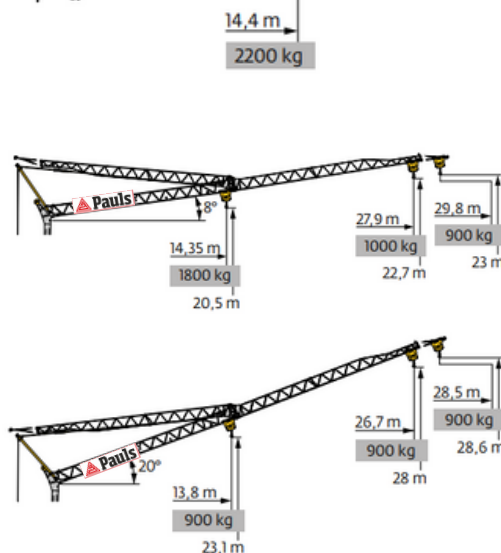

Potain Igo 32

De Potain Igo 32 heeft een gieklenkte van 30 meter met een maximale puntlast van 1100 kg. De maximale hijscapaciteit bedraagt 4000 kg. De Igo 32 heeft t.o.v. van de Igo 30 een grotere max. capaciteit/ puntlast. Pauls monteert de Igo 32 op locatie en geeft u persoonlijke instructies over het gebruik van de kraan.

Max. gieklenkte 30 m.

Max. haakhoogte horizontaal 22 m.

Max. capaciteit 4000 kg.

Prijs
Per week vanaf €650,-
excl. 21% BTW*

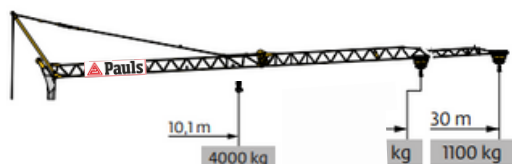
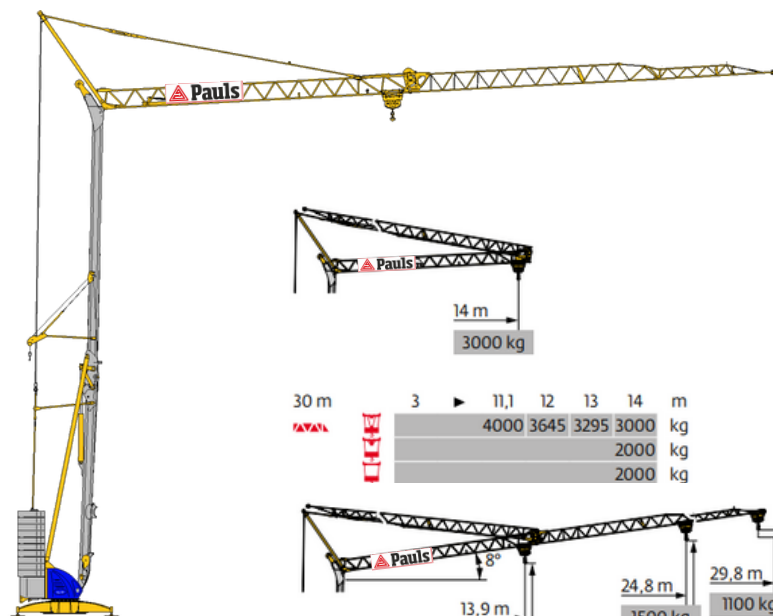

30 m	10,1	11	12	13	14	15	16	17,4	18,3	19	21	23	25	26	28	30	m
	4000	3600	3215	2900	2640	2420	2230	2000	1885	1795	1585	1410	1265	1205	1095	1000	kg
								2000	1885	1795	1585	1410	1265	1205	1095	1000	kg
									2000	1915	1700	1520	1375	1310	1200	1100	kg

30 m	3	▶	11,1	12	13	14	m
	4000	3645	3295	3000	kg		
					2000	kg	
					2000	kg	

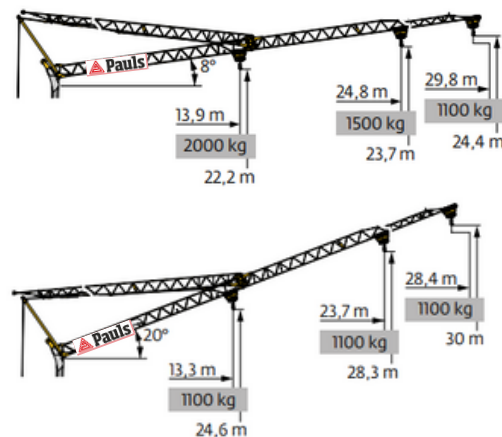



Potain Igo 50

De Potain Igo 50 heeft een giek lengte van 40 meter met een maximale puntlast van 1100 kg. De maximale hijscapaciteit bedraagt 4000 kg. Pauls monteert de Igo 50 op locatie en geeft u persoonlijke instructies over het gebruik van de kraan.

➤ **Max. giek lengte 40 m.**

➤ **Max. haakhoogte horizontaal 23,2 m.**

➤ **Max. capaciteit 4000 kg.**

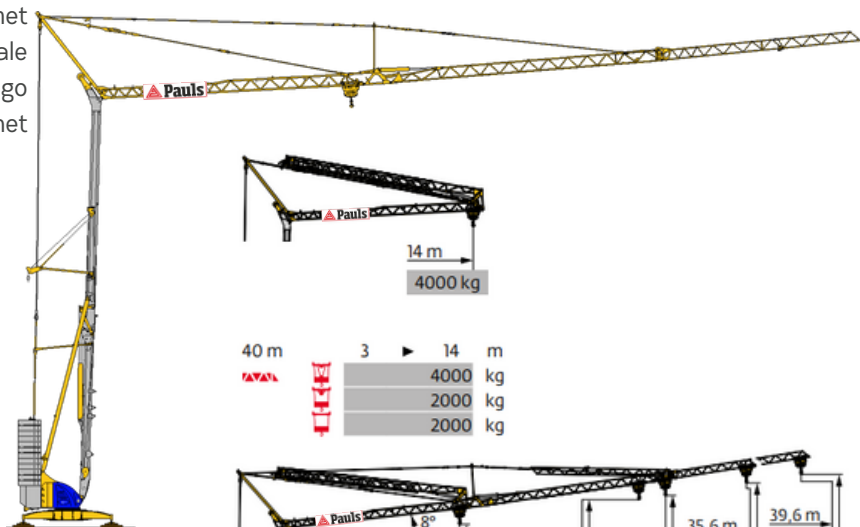

40 m	3	14	m
		4000	kg
		2000	kg
		2000	kg

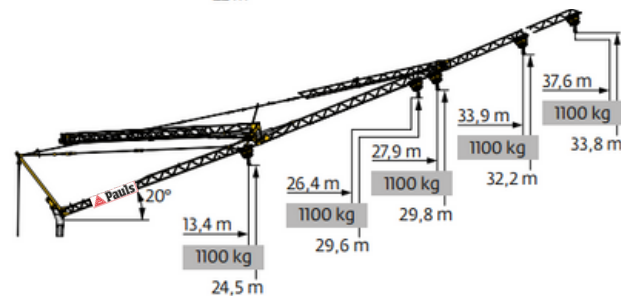
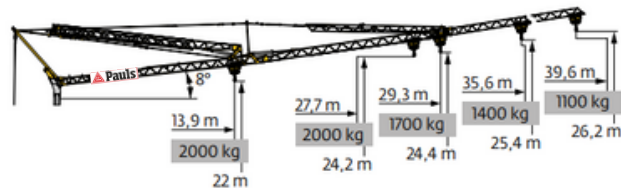

Prijs
Per week vanaf €750,-
excl. 21% BTW*

40 m	3	13	14	15	16	17	18	19	20	23	24,2	25	27	30	32	35	37	40	m
		4000	3665	3365	3105	2885	2690	2520	2365	2000	1875	1800	1640	1440	1330	1185	1105	1000	kg
										2000	1875	1800	1640	1440	1330	1185	1105	1000	kg
										2000	1920	1755	1550	1435	1290	1210	1100		kg

Potain Igo T 70 A

De Potain Igo T 70 A heeft een giek lengte van 40 meter met een maximale puntlast van 1450 kg. De maximale hijscapaciteit bedraagt 4000 kg. De Igo T 70 A heeft t.o.v. van de Igo 50 een grotere max. capaciteit/puntlast. Pauls monteert de T 70 A op locatie en geeft u persoonlijke instructies over het gebruik van de kraan.

➤ **Max. giek lengte 40 m.**

➤ **Max. haakhoogte horizontaal 35 m.**

➤ **Max. capaciteit 4000 kg.**

Prijs
Per week vanaf €1050,-
excl. 21% BTW*

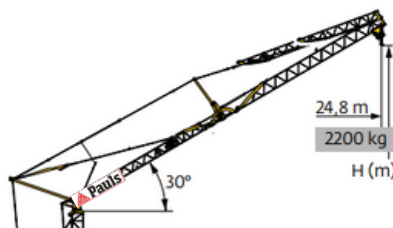
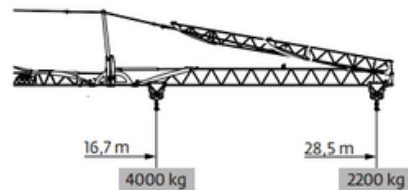
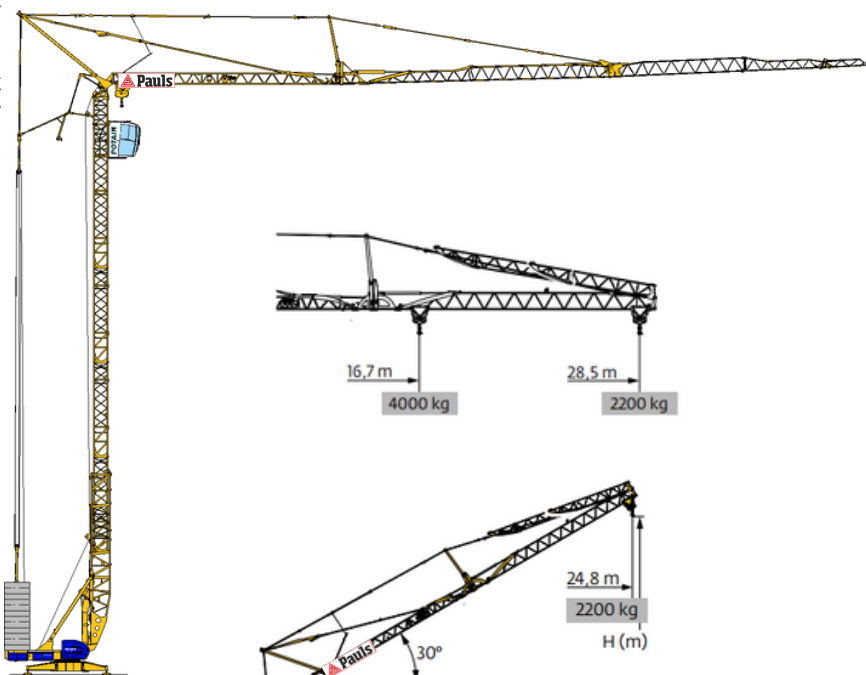

40 m	3,1	16	18	20	22	24	26	26,2	28	30	32	34	36	38	40	m
		4000	3470	3060	2720	2450	2220	2200	2030	1860	1720	1600	1490	1390	1300	kg
								2200	2030	1860	1720	1600	1490	1390	1300	kg
								2200	2050	1900	1750	1650	1550	1450		kg

Potain Igo T 85 A

De Potain Igo T 85 A heeft een gieklengthe van 45 meter met een maximale puntlast van 1400 kg. De maximale hijscapaciteit bedraagt 6000 kg. Pauls monteert de T 85 A op locatie en geeft u persoonlijke instructies over het gebruik van de kraan.

➤ **Max. giek lengte 45 m.**

➤ **Max. haakhoogte horizontaal 38 m.**

➤ **Max. capaciteit 6000 kg.**

Prijs
Per week vanaf €1150,-
excl. 21% BTW*

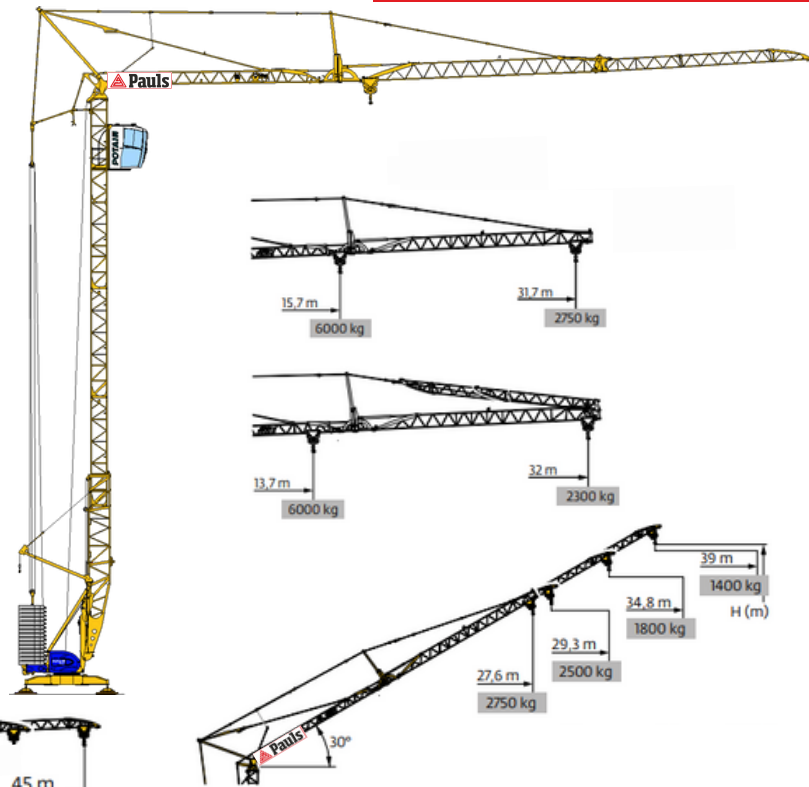
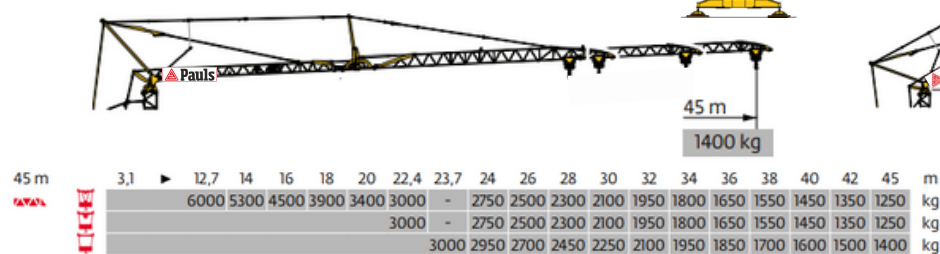

Potain T 130

De Potain Igo T 130 A is de grootste kraan uit het segment. De T130 A heeft een gieklengthe van 50 meter met een maximale puntlast van 1400 kg. De maximale hijscapaciteit bedraagt 8000 kg. Deze snelmontage kraan heeft een variabele haakhoogte tot 37,3 meter.

➤ **Max gieklengthe 50 m.**

➤ **Max. haakhoogte horizontaal 37,3 m.**

➤ **Max. capaciteit 8000 kg.**

Prijs
Per week vanaf €1250,-
excl. 21% BTW*

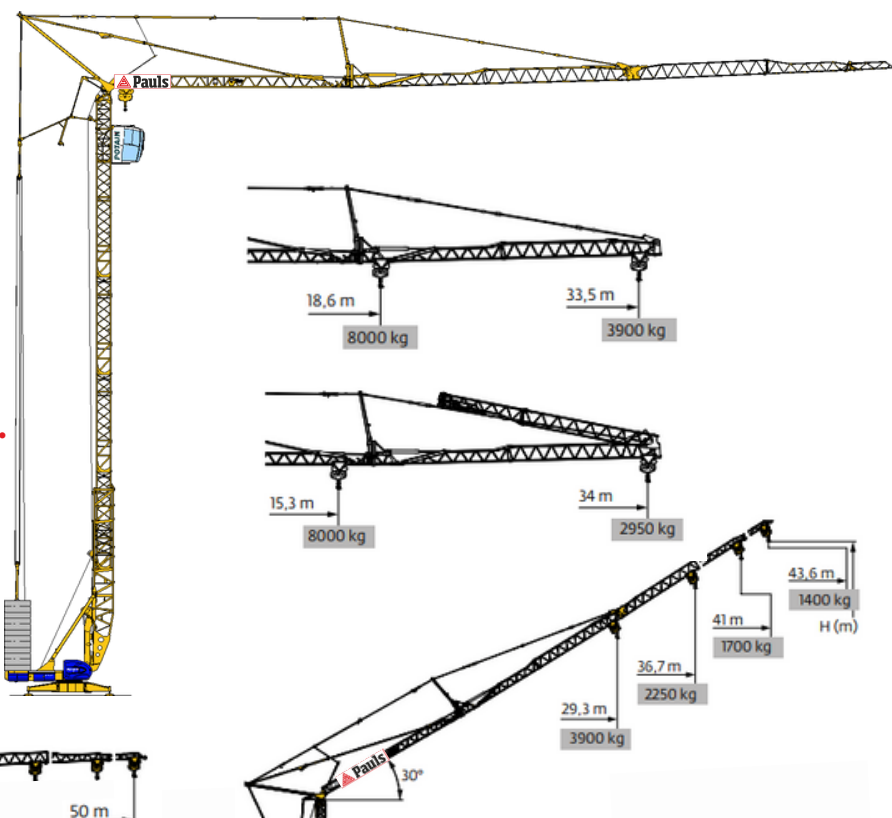
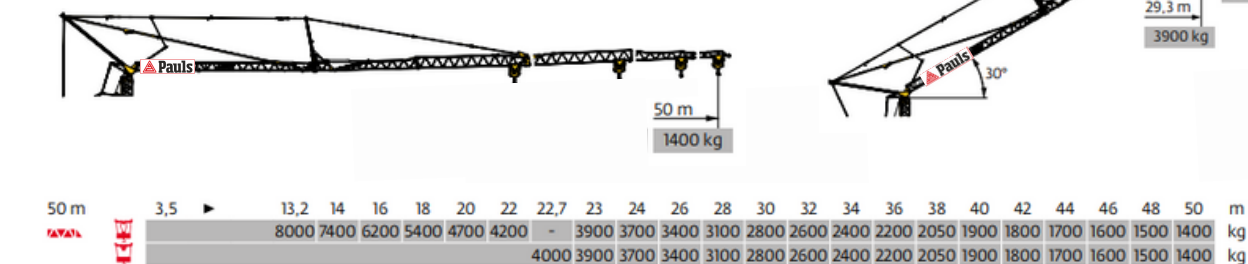



► Betonkubels | 300 L | 750 L | 1000 L | 1500 L | 2000 L

Deze kubel is geschikt voor het transporteren en storten van beton. De betonkubel is verkrijgbaar in 300, 750, 1000, 1500 en 2000 liter. Door de lage instorthoogte is deze kubel onder iedere betonsilo te vullen.

- Voorzien van een hijssoog
- Rechte onderlossing



Prijs
Per week vanaf €21,-
excl. 21% BTW*

► Dakplatenklem | 250 kg | 400 kg

Universele dakplatenklemmen die voor uiteenlopend aantal type dakplaten te gebruiken zijn met en zonder randhout. De dakplatenklem is verkrijgbaar in twee verschillende capaciteiten: 250 kg en 400 kg.

- Universeel inzetbare klem
- Max capaciteit: 250 kg / 400 kg
- Klembereik: 750 → 1250 mm

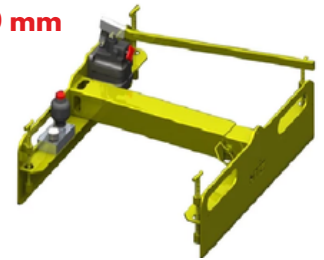

Prijs
Per dag vanaf €50,-
Per week vanaf €75,-
excl. 21% BTW*

► Elektrische dakplatenklem

Universele elektrische dakplatenklem die voor uiteenlopend aantal type dakplaten te gebruiken is met en zonder randhout. Eenvoudige werking met afstandsbediening zodat de elementen op afstand geklemd en losgelaten kunnen worden. Men hoeft dus niet meer op het element te klimmen om de klem los te maken.

- Max capaciteit: 400 kg.
- Klembereik: 800 → 1250 mm

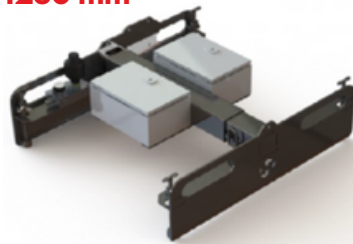

Prijs
Per dag vanaf €75,-
Per week vanaf €112,-
excl. 21% BTW*

► Uitschuifbare hijsevenaar

Deze uitschuifbare hijsevenaar is geschikt voor het hijsen van lasten, die kijkend naar de gewichtsverdeling, aan meerdere punten moet worden gehesen. Deze uitschuifbare hijsevenaar is voorzien van een centraal hijssoog.

- Max. capaciteit: 3000/ 5000 kg
- Uitschuifbaar van → tot: 2430 → 3830 mm
- Gewicht: 80 kg



Prijs
Per week vanaf €49,-
excl. 21% BTW*

► Huloklem

Deze klem is ideaal voor het hijsen van één pakket 6-voets enkele of dubbele rij gevelstenen. De mechanische gevelsteentang TKT-6 VU, ook bekend als Hulo-klem, is compatibel met o.a. bouwkraan, mobiele kraan, verreiker of loader.

- Max. aantal stenen: 400.
- Max. capaciteit: 800 kg.



Prijs
Per week vanaf €50,-
excl. 21% BTW*

► Huloklem half

Deze klem is ideaal voor het hijsen van één pakket 6-voets enkele of dubbele rij gevelstenen. De mechanische gevelsteentang TKT-6 VU, ook bekend als Hulo-klem, is geschikt voor gebruik aan o.a. bouwkraan, mobiele kraan, verreiker of loader. Bijzonder geschikt voor 10 ton/meter kranen.

- Max. aantal stenen: 200.
- Max. capaciteit: 375 kg.



Prijs
Per week vanaf €50,-
excl. 21% BTW*



Kalkzandsteenkleem

Deze kalkzandsteenkleem oftewel blokkenkleem is geschikt voor het hijsen van diverse kalkzandsteenproducten zoals kalkzandstenen, kalkzandblokken en o.a. (lijm)elementen.

➤ **Max. capaciteit: 1500/1900 kg**

➤ **Klembereik: 860 → 1000 mm**

➤ **Gewicht: 260 kg**



Prijs
Per week vanaf €42,-
excl. 21% BTW*

Kalkzandsteenkleem half

Deze kalkzandsteenkleem is geschikt voor het hijsen van diverse kalkzandsteenproducten zoals kalkzandstenen, kalkzandblokken en o.a. (lijm)elementen. Bijzonder geschikt voor 10 ton meter kranen.

➤ **Max. capaciteit: 750 kg**

➤ **Klembereik: 800 → 1000 mm**

➤ **Gewicht: 135 kg**



Prijs
Per week vanaf €35,-
excl. 21% BTW*

Voorloper hijsketting

De hijskettingen zijn in verschillende varianten verkrijgbaar: voorloper, tweesprong, viersprong en achtsprong. Een voorloper is een korte ketting die te gebruiken is tussen de hijshaak en het hijsmiddel. De lengte van de hijskettingen kunnen variabel worden gekozen.

➤ **Voorloper | Max. cap: 4000 kg | 0.5 meter**

➤ **Voorloper | Max. cap: 2500 kg | 1 meter incl. inkorthaak**

➤ **Variabelen lengtes mogelijk**



Prijs
Per week vanaf €7.50
excl. 21% BTW*

Tweesprong hijsketting

De hijskettingen zijn in verschillende varianten verkrijgbaar: voorloper, tweesprong, viersprong en achtsprong. Een tweesprong is een hijsketting bestaande uit twee benen. Door middel van de inkorthaken kan deze op ieder gewenste lengte ingesteld worden. Alle kranen worden geleverd incl. twee tweesprong hijskettingen.

➤ **Tweesprong | Max. cap: 3500 kg | 3 meter incl. inkorthaken**

➤ **Variabelen lengtes mogelijk**



Prijs
Per week vanaf €12.50
excl. 21% BTW*

Klemtang K-HB

De klemtang is in te zetten ten behoeve van het hijsen van één kalkzandsteen-passtuk.

➤ **Max. capaciteit 270 kg**

➤ **Klembereik 100 - 175 mm**



Prijs
Per week vanaf €11,-
excl. 21% BTW*

Klemtang P-500

De klemtang is in te zetten ten behoeve van het hijsen van één kalkzandsteen-element.

➤ **Max. capaciteit 450 kg**

➤ **Hartafstand 500 mm**



Prijs
Per week vanaf €14,-
excl. 21% BTW*



Manbak 2 pers.

Manbak/werkbak tot 2 personen. Type: WB-2P.
De manbak is te gebruiken bij zowel een bouw- als mobiele kraan. Deze werkbak wordt geleverd inclusief viersprong. Bijzonder geschikt voor gevelwerkzaamheden en moeilijk bereikbare plaatsen.

➤ **Max. capaciteit 2 personen (240kg)**

➤ **Afmetingen: 800x1500x2150 mm**

➤ **Gewicht: 290 kg**



Prijs
Per week vanaf €35,-
excl. 21% BTW*

Gevelsteenpallethaak

De gevelsteenpallethaak is speciaal ontworpen voor het hijsen van één pallet met gesealde gevelstenen. De korte vorken van de gevelsteenpallethaak zijn precies afgestemd op de diepte van pallets gevelstenen, net zoals de hoogte van de gevelsteenpallethaak.

➤ **Max. capaciteit 1000 kg**

➤ **Voorzien van bandbeveiliging / beschermhek**

➤ **Vorklengte 420 mm**



Prijs
Per week vanaf €21,-
excl. 21% BTW*

Pallethaak zelfbalancerend

De BSV zelf-balancerende pallethaak type PG 100-2-SSB-S is geschikt voor het hijsen van één pallet met een maximale diepte van 1.000 mm en kan zowel aan een bouwkraan als aan een mobiele kraan worden gebruikt.

➤ **Max. capaciteit 1000 kg/ 2000 kg/ 3000 kg**

➤ **Voorzien van bandbeveiliging / beschermhek**

➤ **Vorklengte 970 mm**



Prijs
Per week vanaf €29,50
excl. 21% BTW*

Puinbakken

De puinbak is dusdanig geconstrueerd zodat er bij het legen geen tweede man nodig is. Door de opklapbare handgreep is deze puinbak uitermate geschikt om te vullen met klein bouw materiaal/afval. Bijzonder geschikt voor 10 ton/meter kranen.

➤ **Beschikbaar in: 500/750/1000/2000 liter**

➤ **Eenpersoons bediening/ zelfkierend**



Prijs
Per week vanaf €24,50
excl. 21% BTW*

Spreaders

De modulaire spreaders van Ox zijn een veelgebruikt en veelzijdig hijsmiddel. De compleet modulaire spreaderssystemen van Ox zijn uit te bouwen tot maximaal 34 meter en leverbaar in tonnages tussen de 9 en 1350 ton. Door het lage eigen gewicht zijn de spreaders makkelijk te (de)monteren op locatie.

➤ **Max. capaciteit 9 tot 1350 ton**

➤ **Samen te stellen van 1 tot 36 m**



Prijs
Op aanvraag

Kraanunster/ hijsweegschaal

Zeer nauwkeurige, lichtgewicht, draadloze kraanweegschaal. Wordt geleverd inclusief harpsluitingen en actueel ijkrapport.

➤ **Meetnauwkeurigheid 1 kg**

➤ **Max. capaciteit 12000 kg**

➤ **Bereik 200 m**



Prijs
Per dag vanaf €75,-
Per week vanaf €200,-
excl. 21% BTW*

▶ **Aggregaat 2,2 kVA**

De Honda EU22i is compact en lichtgewicht. De EU22i kan parallel geschakeld worden, waardoor het totale vermogen wordt verdubbeld naar 4200 watt zodat de toepassingen nog breder worden.

▶ **Stand-by Vermogen: 2,2 KVA**

▶ **Afmetingen: 51x29x43 cm**

▶ **Gewicht: 18,1 kg**



Prijs
Per dag vanaf €25,-
Per week vanaf €75,-
excl. 21% BTW*

▶ **Aggregaat 3.6 kVA**

Compacte en zeer lichte stroomaggregaat. Uitermate geschikte stroomvoorziening voor tuin, camper, boot, marktkramen, verlichting, bouwplaatsen en paradewagens..

▶ **Stand-by Vermogen: 4,2 kVA**

▶ **Afmetingen: 88x56x56 cm**

▶ **Gewicht: 72 kg**



Prijs
Per dag vanaf €25,-
Per week vanaf €75,-
excl. 21% BTW*

▶ **Aggregaat 14 kVA**

Supersilent stroomaggregaat van 14 kVA. Inzetbaar voor evenementen, feesttenten, bouwplaatsen, paradewagens, noodstroomvoorziening enz.

▶ **Stand-by Vermogen: 14 kVA**

▶ **Afmetingen: 170x74x100 cm**

▶ **Gewicht: 580 kg**



Prijs
Per dag vanaf €50,-
Per week vanaf €150,-
excl. 21% BTW*

▶ **Aggregaat 16 kVA**

Geluidgedempte stroomaggregaat van 16 kVA. Inzetbaar voor evenementen, feesttenten, bouwplaatsen, paradewagens, noodstroomvoorziening enz.

▶ **Stand-by Vermogen: 16 kVA**

▶ **Afmetingen: 1797x775x1391 mm**

▶ **Gewicht: 672 kg**



Prijs
Per dag vanaf €50,-
Per week vanaf €150,-
excl. 21% BTW*

▶ **Aggregaat 30 kVA**

Beperkt geluidgedempte stroomaggregaat van 30 kVA. Vooral geschikt als noodstroomvoorziening of als "2e" aggregaat functionerend als backup.

▶ **Stand-by Vermogen: 30 kVA**

▶ **Afmetingen: 1592x900x1140 mm**

▶ **Gewicht: 592 kg**



Prijs
Per dag vanaf €40,-
Per week vanaf €120,-
excl. 21% BTW*

▶ **Aggregaat 33 kVA**

Geluidgedempte stroomaggregaat van 33 kVA. Inzetbaar voor evenementen, feesttenten, bouwplaatsen, paradewagens, noodstroomvoorziening enz.

▶ **Stand-by Vermogen: 33 kVA**

▶ **Afmetingen: 2160x970x1600 mm**

▶ **Gewicht 1146 kg**



Prijs
Per dag vanaf €50,-
Per week vanaf €150,-
excl. 21% BTW*

Aggregaat 44 kVA

Geluidgedempte stroomaggregaat van 44 kVA. Inzetbaar voor evenementen, feesttenten, bouwplaatsen, paradewagens, noodstroomvoorziening enz.

 **Stand-by Vermogen: 44 KVA**

 **Afmetingen: 2160x970x1600 mm**

 **Gewicht: 1227 kg**



Prijs
Per dag vanaf €60,-
Per week vanaf €180,-
excl. 21% BTW*

Aggregaat 66 kVA

Geluidgedempte stroomaggregaat van 66 kVA. Inzetbaar voor evenementen, feesttenten, bouwplaatsen, paradewagens, noodstroomvoorziening enz.

 **Stand-by Vermogen: 66 kVA**

 **Afmetingen: 2344x1080x1900 mm**

 **Gewicht: 1697 kg**



Prijs
Per dag vanaf €75,-
Per week vanaf €225,-
excl. 21% BTW*

Aggregaat 90 kVA

Geluidgedempte stroomaggregaat van 90 kVA. Inzetbaar voor evenementen, feesttenten, bouwplaatsen, paradewagens, noodstroomvoorziening enz.

 **Stand-by Vermogen: 90 kVA**

 **Afmetingen: 2344x1060x1900 mm**

 **Gewicht: 1697 kg**



Prijs
Per dag vanaf €100,-
Per week vanaf €300,-
excl. 21% BTW*

Aggregaat 110 kVA

Geluidgedempte stroomaggregaat van 110 kVA. Inzetbaar voor evenementen, feesttenten, bouwplaatsen, paradewagens, noodstroomvoorziening enz.

 **Stand-by Vermogen: 110 kVA**

 **Afmetingen: 2602x1150x1900 mm**

 **Gewicht: 2049 kg**



Prijs
Per dag vanaf €120,-
Per week vanaf €360,-
excl. 21% BTW*

Aggregaat 165 kVA

Geluidgedempte stroomaggregaat van 165 kVA. Inzetbaar voor evenementen, feesttenten, bouwplaatsen, paradewagens, noodstroomvoorziening enz.

 **Stand-by Vermogen: 165 kVA**

 **Afmetingen: 3560x1200x2182 mm**

 **Gewicht: 2673 kg**



Prijs
Per dag vanaf €150,-
Per week vanaf €450,-
excl. 21% BTW*

Mobiele dieseltank

Deze mobiele dieseltank is beschikbaar in twee verschillende varianten: 950 en 3000 liter. De tank is voorzien van een pompcompartiment. Er is extra ruimte tussen de tank en de lekbak waardoor er meer ruimte is voor bijvoorbeeld een grotere pompset.

 **Incl. opslagruimte**

 **Inhoud: 950 l / 3000 l**



Prijs
Per week vanaf €60,-
excl. 21% BTW*



Verdeelkast 32 Ampère

De verdeelkasten zijn flexibel inzetbaar. Deze kasten zijn geschikt voor grote onderhoudswerken of in te zetten als algemene tijdelijke stroomvoorziening.

Aansluitingen ingaand:

- 1 x 5p 32A (400 V)

Aansluitingen uitgaand:

- 1 x 5p 32A (400 V)
- 2 x 4p 32A (400 V)
- 6 x 230 V



Prijs
Per week vanaf 25,-
excl. 21% BTW*

Verdeelkast 63 Ampère

De verdeelkasten van Keraf Omega zijn flexibel inzetbare kasten. Deze kasten zijn geschikt voor grote onderhoudswerken of in te zetten als algemene tijdelijke stroomvoorziening.

Aansluitingen ingaand:

- 1 x 5p 63A (400 V)

Aansluitingen uitgaand:

- 1 x 5p 63A (400 V)
- 3 x 5p 32A (400 V)
- 2 x 4p 32A (400 V)
- 6 x 230 V



Prijs
Per week vanaf €45,-
excl. 21% BTW*

Verdeelkast 125 Ampère

De verdeelkasten van Keraf Omega zijn flexibel inzetbare kasten. Deze kasten zijn geschikt voor grote onderhoudswerken of in te zetten als algemene tijdelijke stroomvoorziening.

Aansluitingen ingaand:

- 1 x 5p 125A (400 V)

Aansluitingen uitgaand:

- 1 x 5p 125A (400 V)
- 2 x 5p 63A (400 V)
- 3 x 5p 32A (400 V)
- 4 x 5p 16A (400 V)
- 6 x 230 V



Prijs
Per week vanaf €80,-
excl. 21% BTW*

Verlengkabels 32 A/63A/125A

De 400 V verlengkabels maken verbinding tussen aggregaten en verdeelkasten of machines mogelijk.

Inzetbaar voor evenementen, feesttenten, bouwplaatsen, paradewagens, noodstroomvoorziening enz.

Max. stroom: 32 A/63A/125A

5 polig

Lengte: 25 meter



Prijs/week
• 32A €7,50
• 63A €10,-
• 125A €35,-

Mobiele autolader laadpaal

Ongeacht de auto en de afstand die moet worden overbrugd tussen het laadstation en de auto, biedt deze mobiele autolader/laadpaal de mogelijkheid om uw voertuig op te laden op (werk)plaatsen waar geen laadpaal aanwezig is.

Aansluitingen ingaand: 1 x 5p 32A/16A (400 V)

Aansluitingen uitgaand: Type 2 Female

Laadvermogen instelbaar door geïntegreerde kWh-meter



Prijs
Per week vanaf €10,-
excl. 21% BTW*

Aanhangwagen Brian James CarGo

Open bak aanhangwagen voor de meest uiteenlopende toepassingen zoals het transporteren van voertuigen (auto's), machines en stukgoed. Ook handig om bouwafval en ander sloopwerk af te voeren. Via de lange, lage laadklep aan de achterzijde kan de aanhanger eenvoudig geladen/gelost worden. Wanneer deze gekanteld is (bijvoorbeeld voertuigen op- en afrijden). Deze aanhangwagen is voorzien van een koprek en bindogen, zodat de lading stevig vastgezet kan worden. De drie-asser aanhanger heeft een totaal toelaatbaar gewicht van 3500 kg. In combinatie met het huren van een aggregaat, 50% korting op de huurprijs van deze aanhanger

► **Bakafmeting 5000x2000x550 mm.**

► **Laadvermogen 2640 kg.**

► **Max. massa 3500 kg.**



Prijs
Per dag vanaf €80,-
Per week vanaf €240,-
excl. 21% BTW*

Aanhangwagen Hulco

Open bak aanhangwagen voor de meest uiteenlopende toepassingen zoals het transporteren van machines (hoogwerkers, heftrucks, minigravers, grasmaaiers enz.). Via de lange, lage laadklep aan de achterzijde kan de aanhanger eenvoudig geladen/gelost worden. Wanneer deze gekanteld is (bijvoorbeeld voertuigen op- en afrijden). Deze aanhangwagen is voorzien van een koprek en bindogen, zodat u de lading stevig kunt vastzetten. De drie-asser aanhanger heeft een totaal toelaatbaar gewicht van 3500 kg. In combinatie met het huren van een aggregaat, 50% korting op de huurprijs van deze aanhanger

► **Bakafmeting 3940x1800x270 mm.**

► **Laadvermogen 2555 kg.**

► **Max. massa 3500 kg.**



Prijs
Per dag vanaf €80,-
Per week vanaf €240,-
excl. 21% BTW*

Schaftwagen 8 pers. + opbergruimte

Deze schaftwagen omvat schaftruimte voor 8 personen en een apart afsluitbare opbergruimte. De schaftruimte is ingericht met 2 houten banken en een tafel. Daarnaast is er ook een keukenkastje en is de schaftwagen voorzien van verlichting in beide ruimtes. Er is in de schaftruimte een elektrische kachel aanwezig. De wagen is afgewerkt met 2 raamkozijnen met ventilatie en rolluiken.

► **Afmeting schaftwagen 4940x2190x2780 mm.**

► **Afmeting opbergruimte 1600x1900x2100 mm.**

► **Afmeting Schaftruimte 3800x2090x2100 mm.**

► **Stroomaansluiting 220 V.**



Prijs
Per week vanaf €65,-
excl. 21% BTW*



► Betonafwerkspaan

Deze afwerkspaan is licht, wendbaar en makkelijk in gebruik. Deze afwerkspaan werkt zonder afreigeleidingen en is te gebruiken op bijna alle betonsoorten.

De stuurhendel is in hoogte verstelbaar en direct gekoppeld aan het profiel. Deze steel is moeiteloos te verlengen.

► **Voeding: Aspen bezine**

► **Trilfrequentie: 8500 trillingen per minuut**

► **Gewicht 11 kg**



Prijs
Per dag vanaf €50,-
Incl. één tank brandstof
excl. 21% BTW*

► Drag

Betonmolen voor het mengen van beton en specie voor zowel de doe-het-zelver als de professional.

► **Inhoud: 145 liter**

► **Vermogen: 700 W**

► **Spanning: 230V**



Prijs
Per week vanaf €45,-
excl. 21% BTW*

► Betontrilnaald

Speciaal ontworpen voor het verdichten van vloeren, balken, funderingen, lateien, wanden en kolommen.

De P14E is een handzame, lichtgewicht machine (ca. 6 Kg, inclusief een trilnaald van 1 meter), die gebruikt kan worden voor het verdichten van vrijwel alle betonsamenstellingen.

► **Trillingen / minuut: 12000**

► **Vermogen: 600 W**

► **Spanning: 220V**



Prijs
Per dag vanaf €40,-
Per week op aanvraag
excl. 21% BTW*

► Bouwdroger

De Dryfast DF800 is de nieuwe standaard voor professionele bouwdroging. Deze bouwdroger is voorzien van een radiaalventilator voor meer luchtverplaatsing.

► **Nominale capaciteit; 150 l / 24 uur**

► **Proceslucht: 940 m³ / uur**

► **Spanning: 230V**



Prijs
Per week vanaf €70,-
excl. 21% BTW*

► Bouwstofzuiger Starmix L1625

De bouwstofzuiger L1625 van Starmix is speciaal ontwikkeld voor degene die alleen met het allerbeste genoeg nemen en zij die de hoogste eisen stellen aan stofvrij werken met elektrisch gereedschappen, zoals slijpen, zagen, frezen en boren.

► **Spanning: 230V**

► **Stofinhoud: 25 L**

► **Waterinhoud: 15 L**



Prijs
Per dag vanaf €25,-
Per week vanaf €75,-
excl. 21% BTW*

► Bouwstofzuiger Starmix L1635

De bouwstofzuiger L1635 van Starmix is speciaal ontwikkeld voor degene die alleen met het allerbeste genoeg nemen en zij die de hoogste eisen stellen aan stofvrij werken met elektrisch gereedschappen, zoals slijpen, zagen, frezen en boren.

► **Spanning: 230 V**

► **Stofinhoud: 35 L**

► **Waterinhoud: 22 L**



Prijs
Per dag vanaf €27,50
Per week vanaf €82,50
excl. 21% BTW*

Elektrische heater 9 kW

De Dryfast DFE is een 9 kW, 400 V kachel met een 16 ampère stekker en behoort tot de verrijdbare en stapelbare elektrische bouwkachels. Deze robuuste kachel met een hoge luchtopbrengst is speciaal ontwikkeld voor verwarming in de bouw en het ondersteunen van bouwdroging.

► **Speciaal voor drogen**

► **Luchtverplaatsing: 600 m³/ uur**

► **Vermogen: 4,5/9 kW**



Prijs
Per week vanaf 40,-
excl. 21% BTW*

Elektrische heater

De elektrische heteluchtblowers uit de TDS-serie verbruiken in tegenstelling tot direct gestookte gas- of olieverwarmingsapparaten geen zuurstof en veroorzaken geen uitlaatgassen, daarom kunnen de apparaten praktisch overal worden gebruikt. De heaters zijn beschikbaar in 15 en 30 kW.

► **Luchtverplaatsing: 1980 m³/ uur**

► **Vermogen: 15/30 kW**

► **Regeling: Thermostaat**



Prijs
Per dag vanaf €20,-
Per week vanaf €65,-
excl. 21% BTW*

Hogedrukreiniger

Mobiele koud-water hogedrukreiniger met grote capaciteit voor het (industriële) reinigen op locatie. Deze hogedrukreiniger met een reservoircapaciteit van 1000 l is ideaal voor het schoonmaken van machines op locatie of terras. Deze aanhanger valt onder snelverkeer.

► **Pompcapaciteit: 15 l/min bij 200 bar**

► **Bedrijfsduur per tankvulling (water): 66 min**

► **Afmetingen: 3800x1600x1300 mm**



Prijs
Per dag vanaf €75,-
Per week vanaf €225,-
excl. 21% BTW*

Kunststof rijplaat

Rijplaten die veelzijdig ingezet kunnen worden, als bijvoorbeeld werkplatform. De platen bieden bescherming aan al aangelegde wegen, fietspaden en grasvelden. Verder voorkomen ze het wegzakken van machines en materialen op onverharde ondergronden.

► **Afmeting (lxbxh): 3000x1000x15**

► **Draagkracht: 50 ton**

► **Gewicht: 58 Kg**



Prijs
Per week vanaf €5,-
excl. 21% BTW*

Bouwhek set

Deze set bouwhekken bestaat uit 12 grote hekken (346 cm x 200) en 4 kleine hekken (116cm x 200cm).

De set is voorzien van anti struikelblokken. Ideaal voor gebruik op plekken die druk bezocht worden. Wordt geleverd inclusief opslagrek.

► **Afmetingen: 12 x groot hek 3460 x 2000 mm
4 x klein hek 1160 x 2000 mm**

► **Anti struikelblokken**

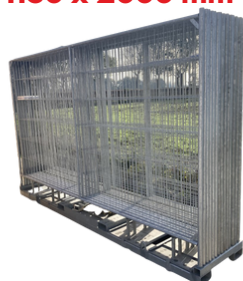

Prijs
Per week vanaf €75,-
excl. 21% BTW*

Aluminium oprijplaten

De aluminium oprijplaten VRH zijn dé toppers onder de oprijplaten. Dit type is voorzien van een haak, passend in onder andere een UNP 50 profiel.

De oprijplaten VRH zijn standaard voorzien van een gefreesde uitvoering en voet internationaal 10 graden.

► **Antislipgroeven.**

► **Afmeting 3000x550 mm.**

► **Max. aslast 10500 kg**



Prijs
Per week vanaf €35,-
excl. 21% BTW*



Heftruck | LINDE E16P

De Linde E16P is ideaal voor binnengebruik doordat deze truck elektrische is. Door de unieke combi-stuuras waarmee deze heftruck is uitgerust, is deze vierwiel-truck perfect bruikbaar in smalle gangen. Ideaal voor laad- en loswerk in kleine ruimtes en door de geringe afmetingen ideaal voor uiteenlopende toepassingen zoals fabrieken, magazijnen en winkels. Met deze truck heeft u maximaal zicht op de vorkpunten.

- **Max. capaciteit op hartafstand 500 mm: 1600 kg**
- **Max. hefhoogte: 6 m**
- **Gewicht: 3270 kg**
- **Elektrische**

Prijs
Per dag vanaf €70,-
Per week vanaf €280,-
excl. 21% BTW*



Heftruck | LINDE H30D

Deze heftruck is ideaal voor een precieze handeling van zware, waardevolle lasten en combineert een robuuste kracht en sterke prestaties met verfijnde besturing.

- **Max. capaciteit op hartafstand 500 mm: 3000 kg**
- **Max. hefhoogte: 6,5 m**
- **Gewicht 4420 kg.**
- **Diesel**

Prijs
Per dag vanaf €100,-
Per week vanaf €400,-
excl. 21% BTW*



Heftruck | Linde H70D

Deze heftruck is ideaal voor een precieze handeling van zware, waardevolle lasten en combineert een robuuste kracht en sterke prestaties met verfijnde besturing.

- **Max. capaciteit op hartafstand 600 mm: 7000 kg**
- **Max. hefhoogte: 3,65 meter**
- **Gewicht: 11000 kg.**
- **Diesel**

Prijs
Per dag vanaf €150,-
Per week vanaf €600,-
excl. 21% BTW*





GENIE GS 1932

De Genie GS 1932 is een elektrische hoogwerker. Deze hoogwerker is ideaal voor werkzaamheden binnen en buiten waarbij de hoogwerker recht omhoog kan. Door een groot werkplatform is er de mogelijkheid met meerdere mensen naar boven te gaan of extra gereedschap en materiaal mee naar boven te nemen.

- **Werkhoogte: 7,84 m**
- **Max. hefcapaciteit: 227 kg**
- **Aandrijving: accu**



Prijs
Per dag vanaf €60,-
Per week vanaf €150,-
excl. 21% BTW*

Genie GS 2032

De Genie GS 2032 is een elektrische hoogwerker. Deze hoogwerker is ideaal voor werkzaamheden binnen en buiten waarbij de hoogwerker recht omhoog kan. Door een groot werkplatform is er de mogelijkheid met meerdere mensen naar boven te gaan of extra gereedschap en materiaal mee naar boven te nemen.

- **Werkhoogte: 8,1 m**
- **Max. hefcapaciteit: 363 kg**
- **Aandrijving: accu**



Prijs
Per dag vanaf €60,-
Per week vanaf €150,-
excl. 21% BTW*

Genie GS 2646

De Genie GS 2646 is een elektrische hoogwerker. Deze hoogwerker is ideaal voor werkzaamheden binnen en buiten waarbij de hoogwerker recht omhoog kan. Door een groot werkplatform is er de mogelijkheid met meerdere mensen naar boven te gaan of extra gereedschap en materiaal mee naar boven te nemen.

- **Werkhoogte: 10 m**
- **Max. hefcapaciteit: 454 kg**
- **Aandrijving: accu**



Prijs
Per dag vanaf €80,-
Per week vanaf €180,-
excl. 21% BTW*

Genie S45

De Genie S45 is een knikarmhoogwerker met jip. Met deze knikarmhoogwerker kan door zijn wendbare arm tot op 15,72 meter hoogte over objecten heen gewerkt worden om zo moeilijke plekken te bereiken. Deze hoogwerker biedt een zijdelings bereik van 11,18 meter.

- **Werkhoogte: 15,72 m**
- **Max. hefcapaciteit: 230 kg**
- **Aandrijving: Diesel (4x4)**



Prijs
Per dag vanaf €95,-
Per week vanaf €380,-
excl. 21% BTW*

De Jong AT40H | kantelbare mast

De Jong AT40H is een elektrische, tandwiel aangedreven (bouw)lift. Deze is ideaal voor het verticaal verplaatsen van o.a. gereedschappen en bouwmaterialen (personenvervoer is verboden). Met deze tandheugellift zijn verschillende stopplaatsen (verdiepingen) te creëren.

- **Max. masthoogte - vrijstaand: 9m - verankerd 40m**
- **Platformafmeting: 1550 x 1300 mm**
- **Max. capaciteit: 400 kg**

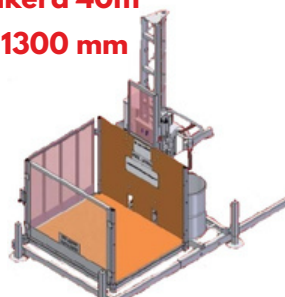

Prijs
Per week vanaf €95,-
excl. 21% BTW*

De Jong AT40

De Jong AT40 is een elektrische, tandwiel aangedreven (bouw)lift. Deze is ideaal voor het verticaal verplaatsen van o.a. gereedschappen en bouwmaterialen (personen vervoer is verboden).

- **Max. masthoogte - vrijstaand: 9m - verankerd 40m**
- **Platformafmeting: 1550 x 1300**
- **Max. capaciteit: 400 kg**

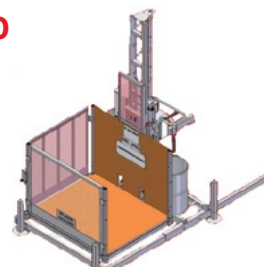

Prijs
Per week vanaf €95,-
excl. 21% BTW*



MEER INFO?

NEEM DAN GERUST CONTACT OP!

 **0412-745096**



@paulsverhuur



Pauls



@pauls-bv



www.paulsbv.nl

Scan onderstaande QR code
om naar onze website te gaan



**MOLENSTRAAT 56
5397 EL LITH**



INFO@PAULSBV.NL



Pauls



0412-745096



WWW.PAULSBV.NL



INFO@PAULSBV.NL